

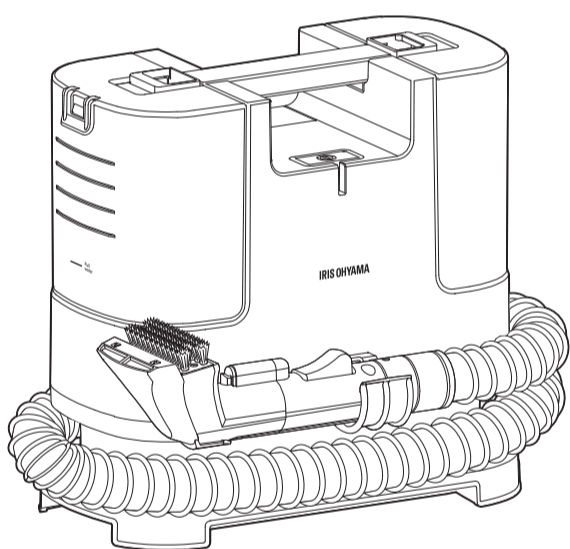

สำหรับใช้งานภายในอาคารและครัวเรือน

เครื่องทำความสะอาดเนกประสงค์ RNS-P10

คู่มือการใช้งาน



สารบัญ

ก่อนการใช้งาน

การป้องกันที่สำคัญ.....	2
ข้อควรระวังในการใช้งาน.....	4
ชิ้นส่วนผลิตภัณฑ์.....	5

คำแนะนำในการใช้งาน

การเตรียมความพร้อม.....	6
วิธีใช้.....	7
การทำความสะอาดและดูแลรักษา.....	11

อื่นๆ

การแก้ไขปัญหา.....	13
ข้อมูลทางเทคนิค.....	14
การรับประกันและบริการหลังการขาย.....	15
ใบรับประกันสินค้า.....	ปกหลัง

确 认 用

การป้องกันที่สำคัญ

ตรวจสอบให้แน่ใจว่าได้ปฏิบัติตามข้อควรระวังที่ระบุไว้ต่อไปนี้เพื่อป้องกันไม่ให้เกิดอันตรายต่อบุคคลและความเสียหายต่อทรัพย์สินโดยไม่จำเป็น ข้อควรระวังเพื่อความปลอดภัยจะแยกประเภทตามระดับของอันตรายหรือความเสียหายที่เกิดจากการใช้งานไม่ถูกต้อง

ความหมายของสัญลักษณ์



สัญลักษณ์นี้หมายถึง “การแจ้งเตือน”



สัญลักษณ์นี้หมายถึง “ห้ามทำ”



สัญลักษณ์นี้หมายถึง “คำแนะนำ” ที่จำเป็นต้องปฏิบัติตาม



คำเตือน

การใช้งานผลิตภัณฑ์ที่ผิดวิธีอาจนำไปสู่การเสียชีวิต หรือการบาดเจ็บ หรืออันตรายที่อาจเกิดขึ้นได้อื่นๆ

ใช้ปลั๊กไฟและสายไฟอย่างถูกต้อง



ตรวจสอบให้แน่ใจว่า

- **ทำความสะอาดฝุ่นละอองออกจากปลั๊กไฟอย่างสม่ำเสมอ**
การสะสมของฝุ่นละอองอาจก่อให้เกิดเพลิงไหม้หรือไฟฟ้าช็อต เนื่องจากฉนวนไฟฟ้าชำรุดเสียหาย
- **การใช้งานผลิตภัณฑ์นี้อย่างผิดวิธีอาจก่อให้เกิดการบาดเจ็บ การเสียชีวิต หรือนำไปสู่อันตรายที่อาจเกิดขึ้นได้อื่นๆ**
การใช้งานอย่างผิดวิธีอาจก่อให้เกิดเพลิงไหม้หรือไฟฟ้าช็อตเนื่องจากไฟฟ้าลัดวงจร



ถอดปลั๊กผลิตภัณฑ์

- **ตรวจสอบให้แน่ใจว่าถอดปลั๊กไฟออกจากเต้ารับก่อนซ่อมแซม ตรวจสอบ หรือเคลื่อนย้ายผลิตภัณฑ์**
หากไม่ปฏิบัติตามอาจก่อให้เกิดไฟฟ้าช็อตหรือการบาดเจ็บ



ห้ามสัมผัสขณะมือเปียก

- **ห้ามจับปลั๊กไฟในขณะที่มือเปียก**
หากไม่ปฏิบัติตามอาจเพิ่มความเสี่ยงในการถูกไฟฟ้าช็อต แผลไฟไหม้ หรือการบาดเจ็บ



ห้ามทำ

- **ห้ามให้เด็กทารกสัมผัสปลั๊กไฟ**
หากไม่ปฏิบัติตามอาจก่อให้เกิดไฟฟ้าช็อตหรือการบาดเจ็บ
- **ห้ามเปิดใช้งานอุปกรณ์เมื่อสายไฟขดงอหรือพันกัน**
หากไม่ปฏิบัติตามอาจเพิ่มความเสี่ยงในการเกิดเพลิงไหม้เนื่องจากเกิดความร้อนสูงเกินไป ตรวจสอบให้แน่ใจว่าแกะสายไฟที่พันกันออกก่อนการใช้งานผลิตภัณฑ์นี้



ห้ามทำ

- **ห้ามทำให้สายไฟชำรุดเสียหาย**
- **ห้ามดึงสายไฟเมื่อเคลื่อนย้ายหรือจัดเก็บ**
ห้ามทำให้สายไฟเสียหาย กดทับ ใช้แรงหักงอ ยึด บิดวางของหนักทับบนสายไฟ หรือตัดแปลงสายไฟ การดึงสายไฟอาจนำไปสู่การชำรุดเสียหายที่อาจเพิ่มความเสี่ยงในการเกิดเพลิงไหม้หรือไฟฟ้าช็อต
- **ห้ามใช้งานสายไฟหรือปลั๊กไฟที่ชำรุดเสียหาย หรือเต้ารับที่หลวม**
หากไม่ปฏิบัติตามอาจก่อให้เกิดเพลิงไหม้หรือไฟฟ้าช็อตเนื่องจากไฟฟ้าลัดวงจร หากสายไฟชำรุดเสียหาย กรุณาติดต่อศูนย์ให้บริการซ่อมแซมของไอริส
- **ห้ามใช้อุปกรณ์นี้กับเต้ารับที่ใช้กระแสไฟไม่ตรงกัน หรือสายไฟแบบต่อพ่วง**
หากไม่ปฏิบัติตามอาจเพิ่มความเสี่ยงในการเกิดเพลิงไหม้
- **ห้ามใช้กับแรงดันไฟฟ้าอื่นที่ไม่ใช่ขนาด 220 โวลต์**
หากไม่ปฏิบัติตามอาจก่อให้เกิดเพลิงไหม้หรือไฟฟ้าช็อต

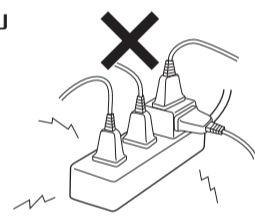

หลีกเลี่ยงการทำให้ผลิตภัณฑ์เปียก

- **ห้ามใช้ผลิตภัณฑ์ในบริเวณที่อาจเปียกน้ำ เช่น ห้องน้ำ หรือภายนอกอาคารในขณะที่ฝนตก**
- **ห้ามทำให้ผลิตภัณฑ์เปียกหรือแช่ผลิตภัณฑ์ในน้ำ**
หากไม่ปฏิบัติตามอาจก่อให้เกิดเพลิงไหม้หรือไฟฟ้าช็อต



ห้ามทำ

- **ห้ามใช้งานอุปกรณ์เมื่อยังไม่ได้ติดตั้งลงในปลั๊กไฟ**
หากไม่ปฏิบัติตามอาจเพิ่มความเสี่ยงในการบาดเจ็บ



ห้ามถอดแยกชิ้นส่วน

- **ห้ามถอดแยกชิ้นส่วน ซ่อมแซม หรือดัดแปลงผลิตภัณฑ์**
หากไม่ปฏิบัติตามอาจเพิ่มความเสี่ยงในการเกิดเพลิงไหม้ ไฟฟ้าช็อต หรือการบาดเจ็บ สำหรับการซ่อมแซม กรุณาติดต่อร้านค้าที่จำหน่ายอุปกรณ์หรือศูนย์บริการลูกค้าของไอริส



ห้ามทำ

- ห้ามฉีดพ่นของเหลว เช่น ยาฆ่าแมลง ผลิตภัณฑ์ดูแลเส้นผม หรือน้ำมันหล่อลื่นลงบนผลิตภัณฑ์
- ห้ามใช้ผลิตภัณฑ์เพื่อดูดสารไวไฟหรือสารที่ลุกไหม้ได้ง่าย (เช่น น้ำมันก๊าด น้ำมันเบนซิน ทินเนอร์ ผงหมึกเครื่องถ่ายเอกสาร ฯลฯ)
- ห้ามใช้ผลิตภัณฑ์เพื่อดูดน้ำมัน ควัน หรือไอน้ำ
- ห้ามใช้ผลิตภัณฑ์เพื่อดูดฝุ่นผง
- ห้ามใช้งานอุปกรณ์ใกล้กับสารที่ลุกไหม้ได้ง่าย เช่น บุหรี่หรือรูปที่จุดไฟไว้

หากไม่ปฏิบัติตามอาจเพิ่มความเสี่ยงในการเกิดเพลิงไหม้



ห้ามทำ

- ห้ามดูดสิ่งที่จะก่อให้เกิดโรคติดเชื้อ เช่น ของเสียฝุ่น หรือสิ่งปฏิกูล

หากไม่ปฏิบัติตามอาจแพร่กระจายโรคติดเชื้อ

ถอดปลั๊กผลิตภัณฑ์

- ในกรณีที่เกิดการดำเนินงานผิดปกติหรือผลิตภัณฑ์ทำงานขัดข้อง ให้หยุดใช้งานทันที ปิดเครื่อง และถอดปลั๊กไฟออกจากเต้ารับ

หากใช้งานต่อไปอาจเพิ่มความเสี่ยงในการเกิดควันเพลิงไหม้ หรือไฟฟ้าช็อต (ตัวอย่างความผิดปกติ)

- มีเสียงหรือกลิ่นที่ผิดปกติ

➔ หยุดใช้งานทันทีและติดต่อผู้ผลิตหรือศูนย์บริการลูกค้าของไอริส



คำเตือน

การใช้งานผลิตภัณฑ์ที่ผิดวิธีอาจนำไปสู่การเสียชีวิตหรือการบาดเจ็บร้ายแรง

ห้ามทำ

- ใช้ผลิตภัณฑ์เพื่อทำความสะอาดที่ระบุไว้เท่านั้น หากใช้อุปกรณ์นี้เพื่อวัตถุประสงค์อื่นนอกจากที่ระบุไว้ อาจเพิ่มความเสี่ยงในการเกิดทำงานผิดปกติหรือเพลิงไหม้
- อุปกรณ์นี้มีวัตถุประสงค์เพื่อใช้งานสำหรับอยู่อาศัยเท่านั้น

ผลิตภัณฑ์นี้ได้รับการออกแบบอย่างครอบคลุมเพื่อการใช้งานสำหรับที่อยู่อาศัย หากใช้งานผลิตภัณฑ์ภายนอกสภาพแวดล้อมที่อยู่อาศัย เช่น สถานประกอบการ อาจเพิ่มความเสี่ยงในการเกิดเพลิงไหม้

ห้ามทำ

- ห้ามปีนขึ้นด้านบนหรือพิงไปที่ผลิตภัณฑ์
- ห้ามใช้ผลิตภัณฑ์ในบริเวณที่เด็กเล็กเอื้อมถึง
- เก็บผลิตภัณฑ์ให้พ้นมือเด็ก

หากไม่ปฏิบัติตามอาจเพิ่มความเสี่ยงในการบาดเจ็บ

- ห้ามใช้อุปกรณ์ภายนอกอาคาร

หากไม่ปฏิบัติตามอาจเพิ่มความเสี่ยงในการเกิดไฟฟาลัดวงจรหรือเพลิงไหม้เนื่องจากการทำงานผิดปกติ

ห้ามเข้าใกล้ไฟ

- ห้ามวางผลิตภัณฑ์ใกล้กับสิ่งของที่ติดไฟง่ายหรือเครื่องทำความร้อน

ลมเป่าออกจากอุปกรณ์อาจก่อให้เกิดไฟลุกไหม้และเพิ่มความเสี่ยงในการเกิดเพลิงไหม้

ห้ามทำ

- ห้ามใช้งานอุปกรณ์หากช่องดูดถูกปิดกั้นหรืออุดตัน

หากไม่ปฏิบัติตามอาจทำให้ผลิตภัณฑ์ทำงานผิดปกติ

ตรวจสอบให้แน่ใจว่า

- หยุดใช้งานผลิตภัณฑ์ทันทีเมื่อหัวฉีดอุดตัน
- ปิดเครื่องผลิตภัณฑ์หากมีสิ่งแปลกปลอมเข้าไปในช่องดูด
- หากผลิตภัณฑ์หยุดทำงานฉับพลันไม่ว่าด้วยเหตุใด ให้นำของเหลวที่เหลืออยู่ในถังใส่น้ำสกปรก สายดูด และมือจับออก

หากไม่ปฏิบัติตามอาจทำให้ผลิตภัณฑ์ทำงานผิดปกติ

ถอดปลั๊กผลิตภัณฑ์

- จับที่ปลั๊กไฟเสมอเมื่อเสียบปลั๊กหรือถอดปลั๊กอุปกรณ์ ห้ามดึงสายไฟเพื่อถอดปลั๊กอุปกรณ์

การดึงสายไฟอาจนำไปสู่การชำรุดเสียหายที่อาจเพิ่มความเสี่ยงในการเกิดเพลิงไหม้หรือไฟฟ้าช็อต

- ตรวจสอบให้แน่ใจว่าถอดปลั๊กหลังจากใช้ผลิตภัณฑ์

หากไม่ปฏิบัติตามอาจก่อให้เกิดเพลิงไหม้หรือไฟฟ้าช็อต

ตรวจสอบให้แน่ใจว่า

- หากสายไฟชำรุดเสียหาย ควรขอรับสายไฟใหม่จากผู้จัดจำหน่ายหรือผู้ขายที่มีคุณสมบัติเทียบเท่าเพื่อป้องกันอันตราย

ข้อควรระวังในการใช้งาน

- ผลิตภัณฑ์นี้จัดฝุ่นด้วยการชะล้าง ควรเติมเฉพาะน้ำ (น้ำประปาที่สะอาดหรือน้ำดื่มไอออน) ซึ่งมีอุณหภูมิไม่เกิน 40°C ลงในถังใส่น้ำสะอาด
- ผลิตภัณฑ์นี้ไม่สามารถใช้ชะล้างงานศิลปะ เส้นใยที่ไวต่อน้ำ (ผ้าไหม เส้นใยอาซิเตด เส้นใยสังเคราะห์ ฝ้ายบุรา ฯลฯ) ผลิตภัณฑ์ที่ไวต่อน้ำ (ขนสัตว์ ผลิตภัณฑ์หนังสัตว์ กิโมโน) หรือพื้นผิวที่ถูกล้างได้ง่าย (วัสดุทำพื้น โต๊ะ ฯลฯ)
- ห้ามเอียงหรือทำผลิตภัณฑ์ตกหล่นเมื่อเติมน้ำแล้ว หากไม่ปฏิบัติตามอาจเพิ่มความเสี่ยงที่น้ำจะหก
- หากมีฟองสะสมเป็นจำนวนมากในถังใส่น้ำสกปรกและล้นเกินขีด ให้หยุดใช้งานผลิตภัณฑ์ทันทีและเทน้ำสกปรกออกให้หมด หากไม่ปฏิบัติตามอาจทำให้ผลิตภัณฑ์ทำงานผิดปกติ
- หากทำความสะอาดด้วยสารซักล้าง ควรใช้น้ำยาที่มีฟองน้อย (→ หน้า 8) เจือจางน้ำยากับน้ำ (สารซักล้าง 1 ส่วนต่อน้ำ 20 ส่วน) ก่อนนำไปใช้โดยตรงกับพื้นผิวที่ชะล้าง
- เมื่อใช้สารซักล้าง ให้ทดสอบว่าไม่มีผลกระทบต่อพื้นผิวที่ชะล้างก่อนใช้งาน
- ผลิตภัณฑ์อาจหยุดทำงานเมื่อใช้บนพรมที่มีความหนาเนื่องจากใยผ้าทำให้ช่องปล่อยลมอุดตัน

● ห้ามใช้ผลิตภัณฑ์ดูแลสิ่งต่อไปนี้

- | | | |
|---|---|--|
| ● ฝุ่นผง | ● ทราขปริมาณมาก หินก้อนเล็ก ฯลฯ | ● เศษขยะขนาดใหญ่ |
| ● ผงแป้งปริมาณมาก (ส่วนประกอบที่ใช้ดับไฟของเครื่องดับเพลิง ฯลฯ) | ● ของเสียบปริมาณมาก | ● วัตถุที่สามารถเข้าไปพันกันหรืออุดตันในผลิตภัณฑ์ได้ง่าย เช่น ลูกพลาสติก หรือลูกน่อง |
| | ● โลหะแหลมคม หรือวัตถุที่เป็นแก้ว เช่น เข็ม หรือเศษขวดแตก ฯลฯ | |

การป้องกันไม่ให้ผลิตภัณฑ์ทำงานขัดข้อง

- ห้ามดูดฝุ่นผง ผลิตภัณฑ์นี้เป็นการดูดแบบเปียก การดูดเศษขยะแห้ง / ฝุ่นผงอาจเพิ่มความเสี่ยงในการทำงานผิดปกติ
- หากในภูมิภาคที่มีอากาศเย็น ตรวจสอบให้แน่ใจว่าแท่นที่เหลือน้ำออกจากถังใส่น้ำสกปรก ถังใส่น้ำสะอาด สายดูด และมีข้อจับออกให้หมดหลังจากใช้งาน จัดเก็บผลิตภัณฑ์ไว้ในบริเวณที่มีอุณหภูมิสูงกว่าจุดเยือกแข็ง น้ำที่กลายเป็นน้ำแข็งภายในผลิตภัณฑ์หรือชิ้นส่วนของผลิตภัณฑ์อาจก่อให้เกิดการชำรุดเสียหาย
- หากสายดูดอุดตันในระหว่างที่ผลิตภัณฑ์ทำงาน ให้กดปุ่มปิดเครื่องทันที ถอดปลั๊กออกจากเต้ารับ ถอดสายดูดออกและขจัดสิ่งที่อยู่ภายในซึ่งก่อให้เกิดการอุดตันออกให้หมด หากไม่ปฏิบัติตามอาจทำให้ผลิตภัณฑ์ทำงานผิดปกติ

ชิ้นส่วนตัวกรอง

- ตรวจสอบให้แน่ใจว่าติดตั้งตัวกรองอย่างถูกต้องก่อนใช้ผลิตภัณฑ์
- หากตัวกรองแตกหักหรือสูญหาย ให้เปลี่ยนเป็นชิ้นส่วนแบบเดียวกันก่อนใช้งานอีกครั้ง

ยางรองถังใส่น้ำสกปรก

ตัวกรองสิ่งสกปรก (→ หน้า 12)

ตัวกรองน้ำสะอาด (→ หน้า 12)

ฝาปิดถังใส่น้ำสะอาด

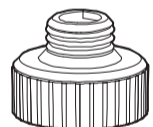
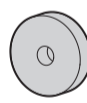
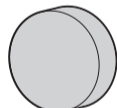

* ติดต่อร้านค้าที่จำหน่ายผลิตภัณฑ์หรือศูนย์บริการลูกค้าของไอริสเพื่อสอบถามข้อมูลเกี่ยวกับชิ้นส่วนเปลี่ยนทดแทน

เกี่ยวกับกลไกการป้องกัน

ผลิตภัณฑ์นี้ประกอบด้วยกลไกด้านความปลอดภัยเพื่อป้องกันไม่ให้อุปกรณ์มีความร้อนสูงเกินไป หากช่องปล่อยลมถูกปิดกั้นหรือทำงานผิดปกติ กลไกด้านความปลอดภัยนี้จะทำงาน โดยปิดเครื่องผลิตภัณฑ์และป้องกันไม่ให้เครื่องเปิดทำงานชั่วคราว

● หากกลไกการป้องกันทำงาน

- กดปุ่มเปิด/ปิดเครื่องเพื่อปิดตัวเครื่อง และถอดปลั๊กสายไฟออกจากเต้ารับ
- วางผลิตภัณฑ์ไว้ในบริเวณที่เย็น

อุปกรณ์ความปลอดภัยจะตั้งค่าใหม่หลังจากผ่านไปประมาณหนึ่งชั่วโมง และจากนั้นผลิตภัณฑ์จะกลับมาทำงานปกติอีกครั้ง

ผลิตภัณฑ์นี้ไม่เหมาะสำหรับผู้ที่ต้องได้รับความช่วยเหลือ (เช่น เด็กเล็ก) ในการใช้งานผลิตภัณฑ์ด้วยตนเอง ยกเว้นเมื่ออยู่ภายใต้การดูแลหรือได้รับคำแนะนำจากผู้รับผิดชอบด้านความปลอดภัยของบุคคลดังกล่าว

ห้ามปล่อยให้เด็กเล่นผลิตภัณฑ์นี้

ชิ้นส่วนผลิตภัณฑ์

ตัวเครื่อง

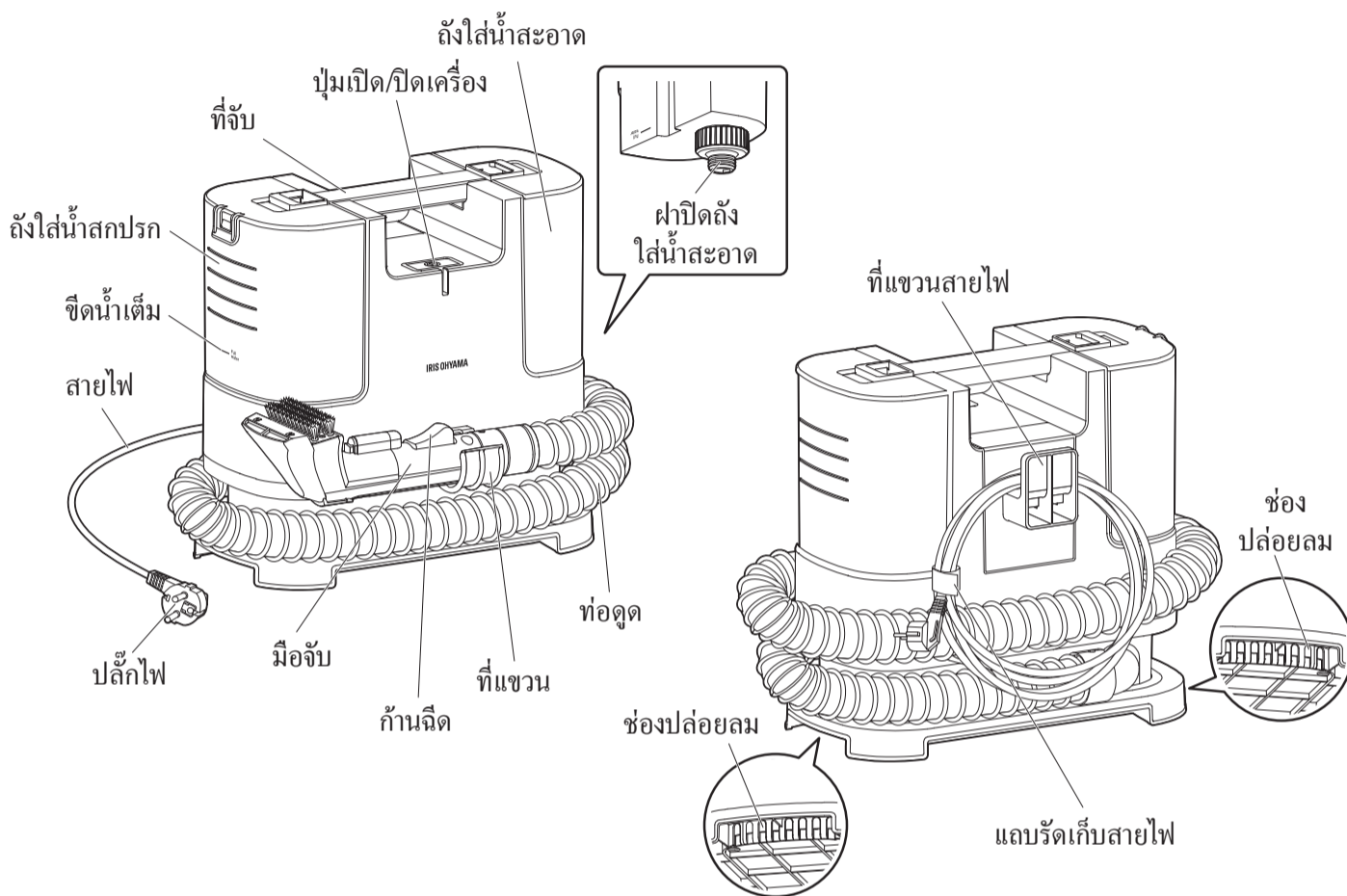

- * มีป้อนน้ำสะอาดอยู่ในตัวเครื่อง
- * ก่อนเคลื่อนย้ายผลิตภัณฑ์ ให้กดมือจับเข้ากับที่แขวน ตัดสายดูดเข้ากับที่แขวนสายดูด และม้วนสายไฟรอบที่แขวนสายไฟ

อุปกรณ์เสริม

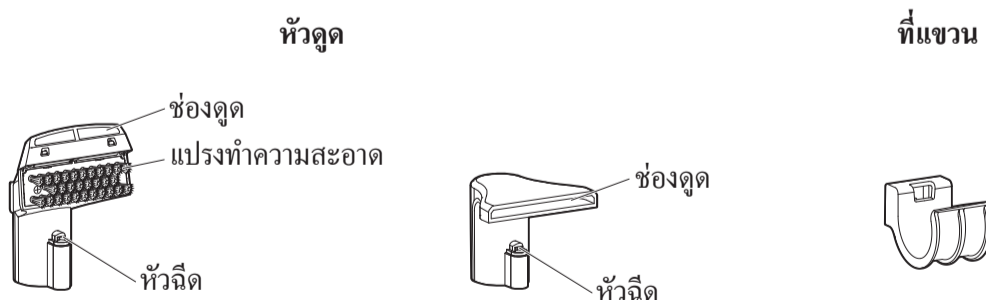

หัวดูดพร้อมแปรงขัด
สำหรับใช้งานบนพรม

หัวดูดรูปตัว T
สำหรับใช้ในบริเวณที่เป็นร่องหรือด้านหลังของเก้าอี้

การเตรียมความพร้อม

1 ติดที่แขวนสำหรับแขนสายไฟเข้ากับตัวเครื่อง

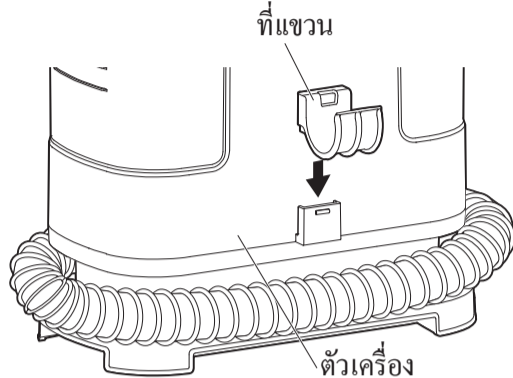

2 ถอดถังใส่น้ำสะอาดออกจากตัวเครื่อง

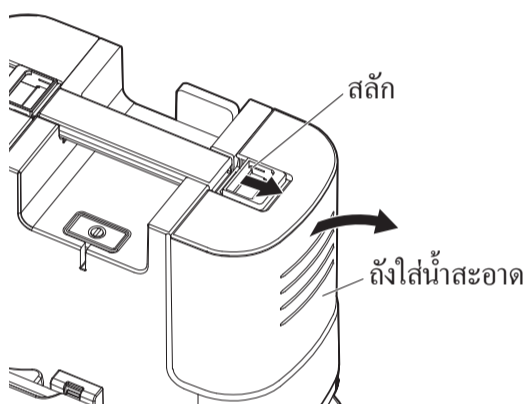

3 เติมน้ำสะอาดด้วยน้ำประปาจนถึงขีดน้ำเต็มและหมุนปิดฝา

- ความจุประมาณ 1 ลิตร



คำเตือน

- ตรวจสอบให้แน่ใจว่าหมุนปิดฝาลังใส่น้ำสะอาดแน่นดีแล้ว
- ในถังใส่น้ำสะอาดใช้ได้เฉพาะน้ำประปาหรือน้ำต่างเติมไอออน การใช้น้ำหรือของเหลวชนิดอื่นอาจเพิ่มความเสี่ยงในการทำงานผิดปกติ
- เหน้าที่เหลืออกจากถังใส่น้ำสะอาดหลังจากใช้งาน หากมีน้ำเหลือยู่ในถังอาจเพิ่มความเสี่ยงในการรั่วไหลหรือการเติบโตของเชื้อรา

4 ติดถังใส่น้ำสะอาดให้อยู่ในแนวเดียวกับรางเลื่อนบนตัวอุปกรณ์

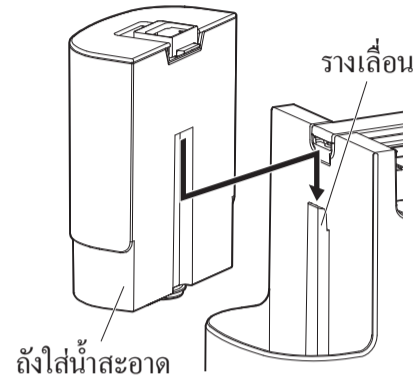

คำเตือน

- ห้ามเอียงถังใส่น้ำสะอาดเมื่อเคลื่อนย้าย หากไม่ปฏิบัติตามอาจทำให้น้ำหกออกมา

5 ติดหัวดูด

- ติดหัวดูดเข้ากับมือจับ

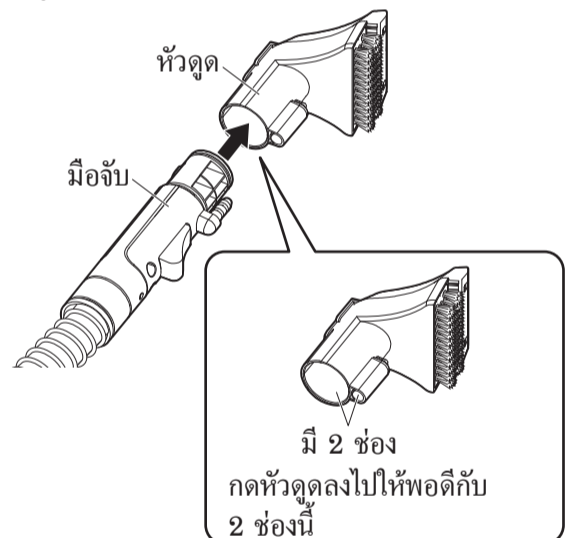

6 ก่อนเคลื่อนย้ายผลิตภัณฑ์ ให้ติดสายดูดและมือจับเข้าที่ให้เรียบร้อย

- ขดสายดูดเป็นวงรอบตัวเครื่อง และติดมือจับเข้ากับที่แขวน

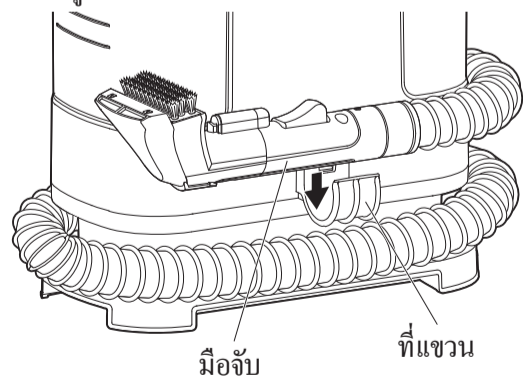

วิธีใช้

1 เสียบปลั๊กไฟ

- เสียบปลั๊กไฟเข้ากับเต้ารับ

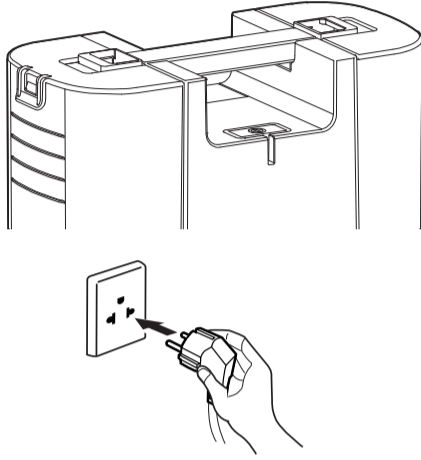

2 เปิดเครื่อง (ผลิตภัณฑ์เริ่มทำงาน)

- กดปุ่มเปิด/ปิดเครื่องเพื่อเปิดใช้งานผลิตภัณฑ์

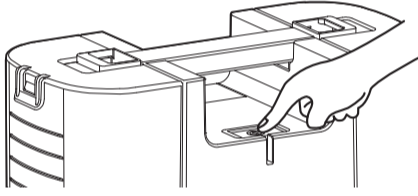

3 บีบก้านฉีดเพื่อฉีดพ่นน้ำสะอาดลงบนบริเวณที่ทำความสะอาด

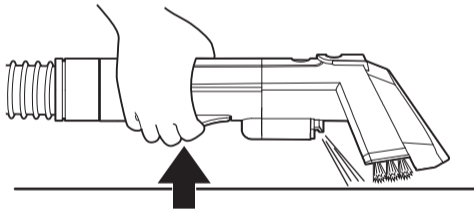

- ฉีดพ่นน้ำสะอาดลงบนบริเวณที่สกปรกเพื่อชะล้างสิ่งสกปรกออก
- อาจมีน้ำหยดต่อไปอีกสองสามวินาทีหลังจากปล่อยก้านฉีด
- ห้ามฉีดพ่นน้ำลงบนบริเวณเดิมอย่างต่อเนื่อง ดูดน้ำออกทันทีหลังจากฉีดพ่นน้ำ หากน้ำเปียกชุ่มลงบนผ้า จะยังคงมีน้ำเหลืออยู่และทำให้เกิดเชื้อราและกลิ่นอับ

4 ดูดน้ำที่เหลือ

(ฉีดพ่นและดูดน้ำในเวลาเดียวกัน)

- ดึงมือจับเข้าหาตัวช้าๆ และดูดน้ำกับสิ่งสกปรกเข้าเครื่องในขณะที่กดช่องดูดลงบนบริเวณที่ทำความสะอาดอย่างเบา

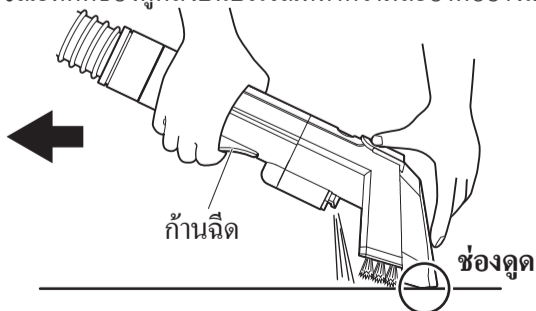

(ดูดน้ำโดยไม่ให้มีน้ำสะอาดไหลออกมาเพิ่ม)

- ดึงช่องดูดเข้าหาตัวช้าๆ เพื่อให้ได้ระดับคงที่ในขณะที่กดลงบนบริเวณที่ทำความสะอาด ดูดน้ำที่เหลือ น้ำสกปรกจะเก็บอยู่ในถังใส่น้ำสกปรก



จะไม่สามารถดูดน้ำได้อย่างมีประสิทธิภาพหากช่องดูดลอยเหนือพื้นผิว

- หลังจากใช้งานมือจับกับผ้าที่อาจยังมีน้ำเหลืออยู่ ให้เป่าลมให้แห้งด้วยพัดลม
- ตรวจสอบให้แน่ใจว่าเก็บน้ำในสายดูดหมดแล้ว

5 ปิดเครื่อง (ผลิตภัณฑ์หยุดทำงาน)

- กดปุ่มเปิด/ปิดเครื่องอีกครั้งเพื่อปิดใช้งานผลิตภัณฑ์

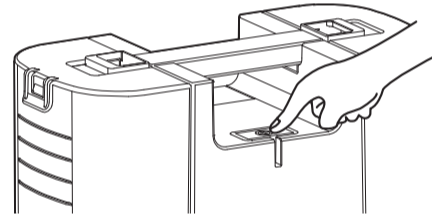

6 ถอดปลั๊กไฟ

- ถอดปลั๊กไฟออกจากเต้ารับหลังจากใช้งานผลิตภัณฑ์



คำเตือน

- ตรวจสอบให้แน่ใจว่าปิดเครื่องก่อนถอดปลั๊กไฟออก
- เมื่อถอดปลั๊กไฟออก ตรวจสอบให้แน่ใจว่าดึงหัวปลั๊กออก ไม่ใช่ดึงที่สายไฟ
- ตรวจสอบให้แน่ใจว่าถอดปลั๊กไฟออกจากเต้ารับหลังจากใช้งานผลิตภัณฑ์ ห้ามเสียบปลั๊กไฟทิ้งไว้ในเต้ารับ

7 หลังจากทำความสะอาดเสร็จเรียบร้อยแล้ว ให้เทน้ำออกให้หมดทั้งสองถัง (น้ำสกปรกและน้ำสะอาด) และนำไปทิ้ง

- ดำเนินการบำรุงรักษาตามคำแนะนำก่อนนำน้ำไปทิ้ง (→ หน้า 11~12)

วิธีใช้ ต่อ

■ เมื่อทำความสะอาดรอยเปื้อนที่ออกยาก / ฟุ้งแน่น

ล้างรอยเปื้อนที่ออกยาก/ฟุ้งแน่นก่อนหนึ่งรอบด้วยสารซักล้าง สูตรอ่อนโยนก่อนล้างออกด้วยน้ำ

คำเตือน

- ห้ามใส่สารซักล้างลงในถังใส่น้ำสะอาด
- เมื่อใช้สารซักล้าง ให้ทดสอบที่บริเวณขอบผ้า ที่ทำความสะอาดก่อนเพื่อตรวจสอบให้แน่ใจว่าสีไม่ตก
- ห้ามใช้ทินเนอร์ น้ำมันเบนซิน สารฟอกขาวที่เป็นคลอรีน ตัวทำละลายหรือสารละลายที่ติดไฟง่าย หากไม่ปฏิบัติตามอาจเพิ่มความเสี่ยงในการเกิดลี้ตก ผลิตภัณฑ์ทำงานขัดข้องหรือเพลิงไหม้

แนะนำให้ใช้

- น้ำด่างเต็มไอออนชนิดเข้มข้น
- เบคกิ้งโซดา
- กรดซิตริก
- กรดไฮโปคลอรัส

เช่น สารซักล้างที่เกิดฟองน้อยกว่า

สิ่งที่ไม่เหมาะสม

- สารซักล้างที่มีฤทธิ์เป็นกลางสำหรับใช้ในครัว
- สารซักล้างที่มีฤทธิ์เป็นด่างชนิดเข้มข้น
- สารซักล้างที่มีฤทธิ์เป็นกรดชนิดเข้มข้น

เมื่อใช้สารซักล้างที่เกิดฟองมาก ฟองอาจเข้าไปด้านในเครื่องทำความสะอาด

1 เทสารซักล้างลงบนพรมโดยตรงและขัดด้วยแปรงทำความสะอาดบนมือจับเพื่อช่วยให้สิ่งสกปรกลอยขึ้นมา

คำเตือน

- ตรวจสอบบรรจุภัณฑ์ของสารซักล้างเพื่อดูคำแนะนำ ข้อควรระวัง และการตวงวัดที่เจาะจงสำหรับการใช้สารซักล้างนั้น

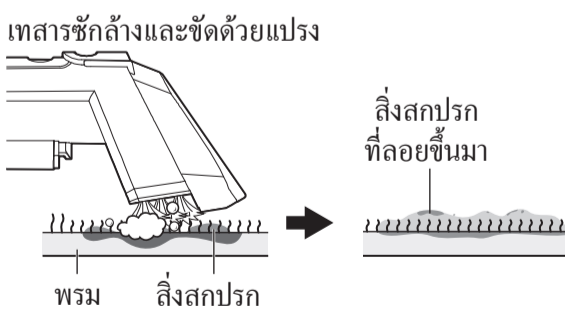

2 ดูดสิ่งสกปรก

- รินน้ำประปาลงในถังใส่น้ำสะอาดตามที่ระบุไว้ในส่วน “การเตรียมความพร้อม” (→หน้า 6) และดูดสิ่งสกปรกตามที่ระบุไว้ในหมวด “วิธีใช้” (→หน้า 7)
- * ควรเติมเฉพาะน้ำ (น้ำประปาสะอาดหรือน้ำด่างเต็มไอออน) ที่มีอุณหภูมิไม่เกิน 40°C ลงในถังใส่น้ำสะอาด

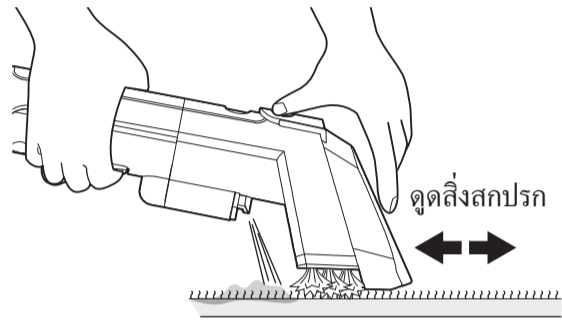

- ดูดออกให้หมดเพื่อไม่ให้มีสารซักล้างหลงเหลืออยู่

คำเตือน

- หลีกเลี่ยงผลิตภัณฑ์ที่หากมีฟองสะสมจนเกินขีดน้ำเต็มในถังใส่น้ำสกปรก ฟองในถังใส่น้ำสกปรกอาจเพิ่มความเสี่ยงในการเกิดน้ำรั่วเข้าไปในตัวเครื่องของผลิตภัณฑ์ระหว่างทำงาน

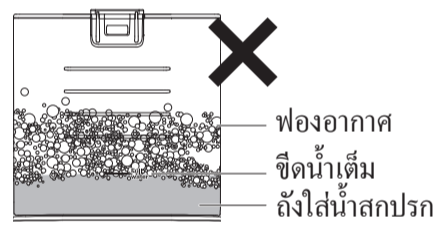

■ วิธีใช้ หัวดูดรูปตัว T

- กดมือจับลงบนพื้นผิวที่ทำความสะอาด (เช่น ด้านหลังของเก้าอี้) และเลื่อนมือจับลงด้านล่างเพื่อดูดสิ่งสกปรก

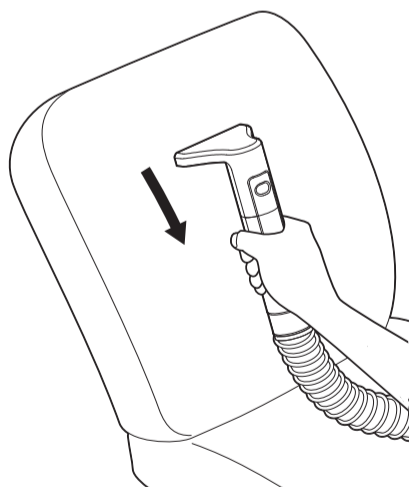

■ เหน้ําสกปรกออกจากถังใส่น้ําสกปรกให้หมด

1 กดปุ่มปิดเครื่อง

- เมื่อน้ําสกปรกที่เก็บอยู่ในถังถึงขีดน้ำเต็ม หยุดใช้ผลิตภัณฑ์และปิดเครื่องโดยกดปุ่มปิดเครื่อง

2 ถอดถังใส่น้ําสกปรกออก

- ดึงสลักที่ติดอยู่กับถังใส่น้ําสกปรกตามทิศทางของลูกศรและถอดถังใส่น้ําสกปรกออก

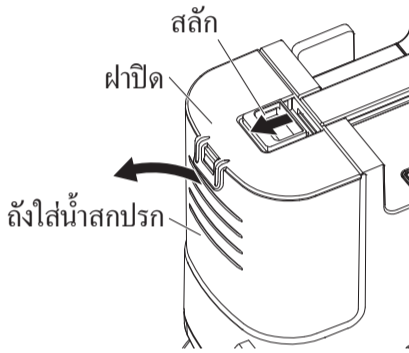

3 ถอดฝาปิดด้านบนของถังใส่น้ําสกปรกเพื่อเหน้ําสกปรกออก

- ดันตัวล็อกที่ติดกับถังใส่น้ําสกปรกขึ้นในระหว่างยกถังใส่น้ําสกปรก และถอดฝาปิดออก

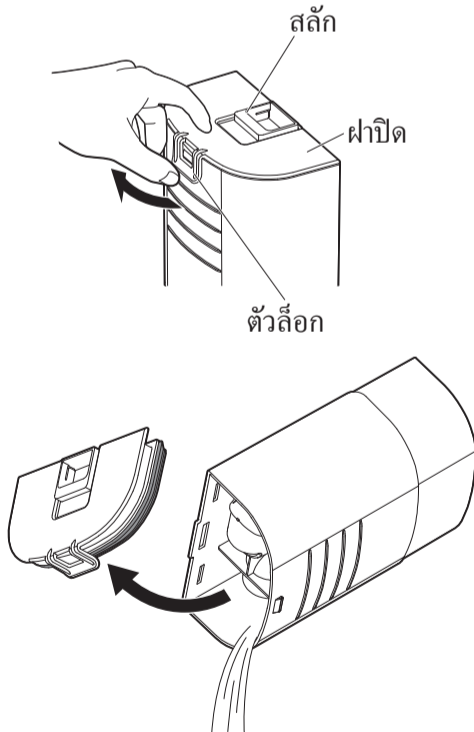

คำเตือน

- ห้ามเอียงถังใส่น้ําสะอาดเมื่อเคลื่อนย้าย หากไม่ปฏิบัติตามอาจทำให้น้ําทะลักออกมา

4 หลังจากทำความสะอาดเสร็จเรียบร้อยแล้ว ให้ใช้น้ําสะอาดล้างถังใส่น้ําสกปรก ฝาปิด และยางรอง

- ล้างถังใส่น้ําสกปรกโดยรินน้ําสะอาดผ่านช่องใส่น้ํ
- ถอดยางรองออกจากฝาปิดและล้างน้ํ

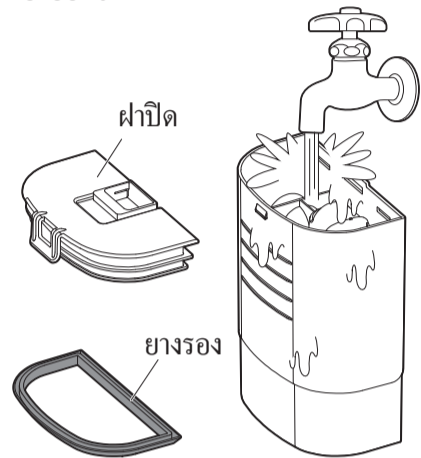

คำเตือน

- หากยังมีน้ําสกปรกเหลืออยู่ในถังใส่น้ําสกปรกหรือภายในสายดูด เชื้อจุลินทรีย์และแบคทีเรียอาจเติบโตและแพร่พันธุ์ทำให้เกิดกลิ่นเหม็น

5 ติดฝาปิดเข้ากับถังใส่น้ําสกปรก และติดถังใส่น้ําสกปรกเข้ากับตัวเครื่อง

- ใส่ยางรองเข้ากับฝาปิด
- ปิดฝาโดยกดให้แน่น หากไม่ปิดฝาให้แน่นอาจมีน้ํารั่วซึม
- วางให้ตรงกับตะขอเกี่ยวและเกี่ยวให้ลงล็อก
- ติดให้แน่นโดยกดลงด้านข้างเข้ากับตัวล็อกจนได้ยินเสียงคลิกเข้าที่

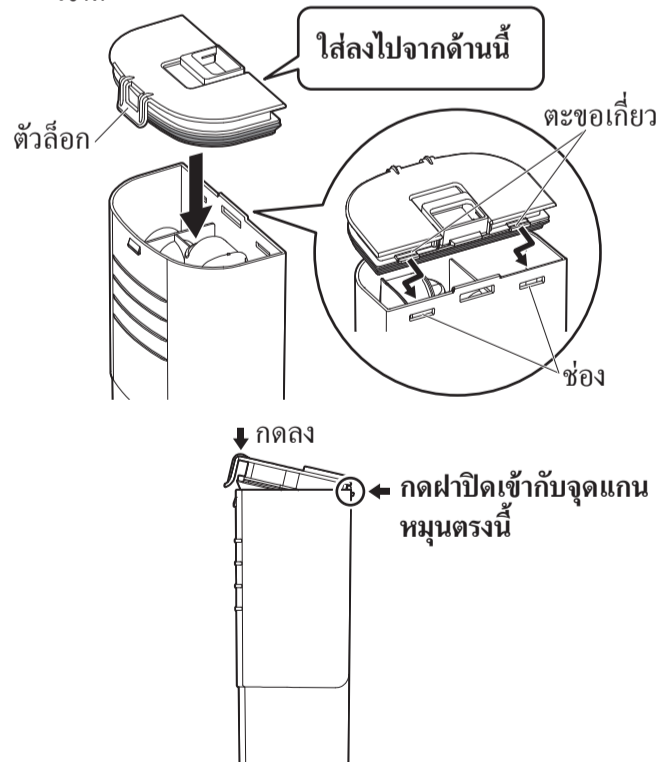

วิธีใช้ ต่อ

- กดถังใส่น้ำสกปรกลงจนได้ยินเสียงคลิกเข้าที่

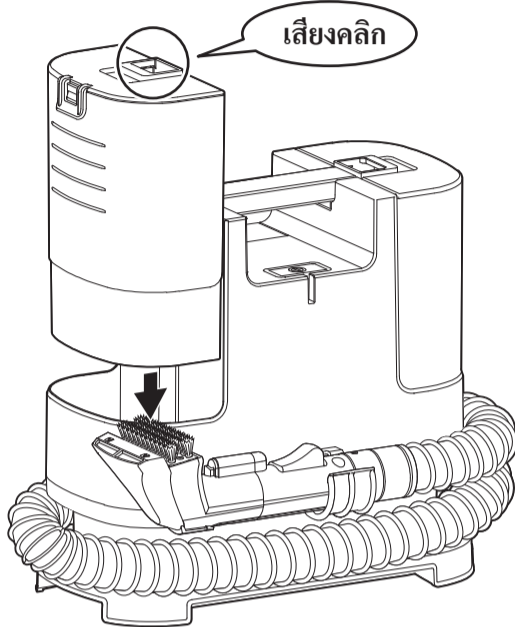

คำเตือน

- หากไม่ติดตั้งถังใส่น้ำสกปรกให้ถูกต้อง จะไม่สามารถดูดสิ่งสกปรกได้และน้ำสกปรกอาจหกออกมา

- เทน้ำสกปรกออกจากถังก่อนที่น้ำสกปรกจะเกิดขีดน้ำเต็ม หากอุปกรณ์ทำงานในขณะที่น้ำสกปรกอยู่ที่หรือเกินขีดความจุ น้ำเต็ม กลไกด้านความปลอดภัยเมื่อถึงน้ำเต็มอาจทำงาน และปิดเครื่อง หากเกิดกรณีนี้ กลไกนี้สามารถตั้งค่าใหม่ได้โดยการเทน้ำสกปรกออกให้หมด

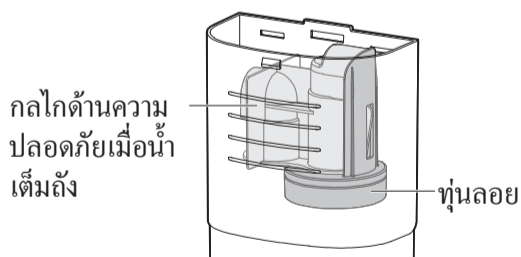
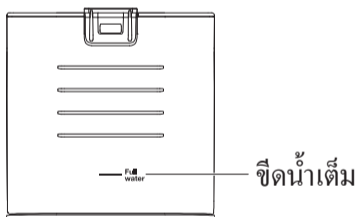

- * หากมีฟองอากาศหรือฟองสบู่เกิดขึ้นในถังใส่น้ำสกปรก กลไกด้านความปลอดภัยเมื่อน้ำเต็มอาจทำงานแม้ในช่วงก่อนที่น้ำสกปรกจะถึงขีดน้ำเต็ม



คำเตือน

- หากน้ำเข้าไปในตัวเครื่อง ให้ถอดถังใส่น้ำสกปรกออกและเดินเครื่องเปล่า

■ เหน้ที่เหลื่ออยู่ในถังใส่น้ำสะอาดและสูบน้าออก

- 1 ดึงสลักที่ติดอยู่กับถังใส่น้ำสะอาดตามทิศทางของลูกศรและถอดถังใส่น้ำสะอาดออก

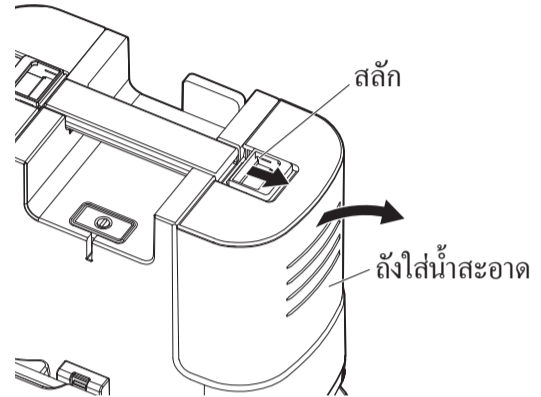

- 2 ถอดฝาปิดบนถังใส่น้ำสะอาดและเหน้ที่เหลื่อออกโดยหันหน้าช่องปล่อยน้ำลงด้านล่าง

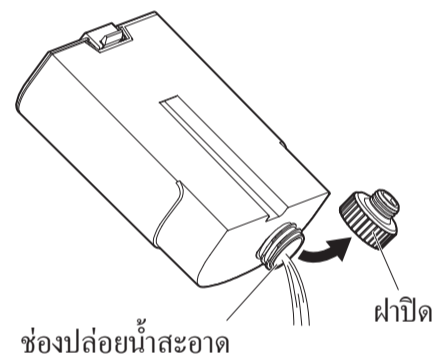

- 3 กดปุ่มเปิด/ปิด เพื่อเปิดใช้งานเครื่อง

- เปิดใช้งานเครื่องโดยไม่มีน้ำในถังใส่น้ำสะอาด หรือถังใส่น้ำสะอาดแยกออกจากตัวเครื่อง

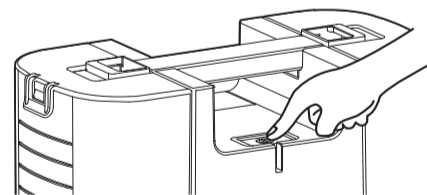

การทำความสะอาดและดูแลรักษา

4 บีบก้านฉีดเพื่อดันอากาศออกและให้น้ำที่เหลือภายในออกจากตัวเครื่อง (บีบสูบน้ำสะอาด)

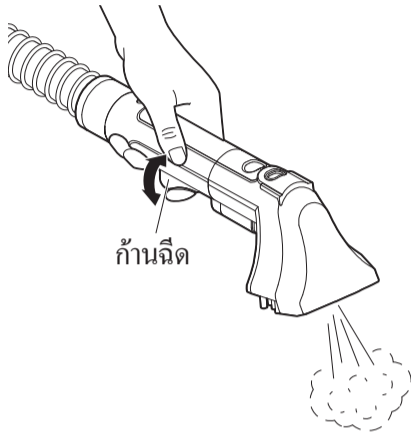

- หากน้ำหยุดไหลออกมา ให้ปิดเครื่องโดยกดปุ่มปิดเครื่อง และถอดปลั๊กออกจากเต้ารับ

5 เอียงตัวเครื่องและเทน้ำที่เหลือที่ก้นถังออกให้หมด

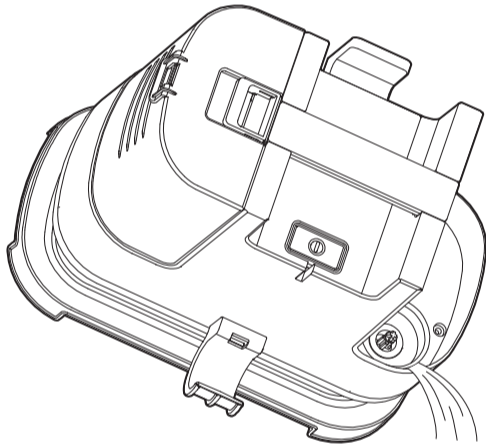

- ตรวจสอบให้แน่ใจว่าปิดเครื่องและถอดปลั๊กออกแล้วก่อนเริ่มการดูแลรักษา
- ตรวจสอบไม่ให้มีของเหลวเข้าไปในตัวผลิตภัณฑ์ หากมีของเหลวเข้าไปในตัวเครื่อง อาจเพิ่มความเสี่ยงในการทำงานผิดปกติ ไฟฟ้าช็อต หรือการบาดเจ็บ

- ห้ามใช้สารซักล้าง ทินเนอร์ น้ำมันเบนซิน สารฟอกขาว ฯลฯ
- ห้ามทำความสะอาดผลิตภัณฑ์ด้วยผ้าชุบสารเคมีไม่ว่าชนิดใดก็ตาม

ตัวเครื่อง (เมื่อสกปรก)

- ใช้ผ้านุ่มชุบน้ำร้อน (ไม่เกิน 40°C) บิดหมาดและเช็ดสิ่งสกปรกออก
- หากเช็ดสิ่งสกปรกออกยาก ให้เช็ดด้วยผ้านุ่มชุบน้ำยาทำความสะอาดสำหรับห้องครัวแบบเจือจาง จากนั้นใช้ผ้าบิดหมาดเช็ดน้ำหรือสารซักล้างที่เหลือออก

หัวดูด / ถังใส่น้ำสกปรก / ถังใส่น้ำสะอาด

(หลังจากใช้งาน)

- ถอดอุปกรณ์เสริมออกจากตัวเครื่อง ใช้น้ำล้างให้สะอาด และปล่อยให้แห้งสนิท

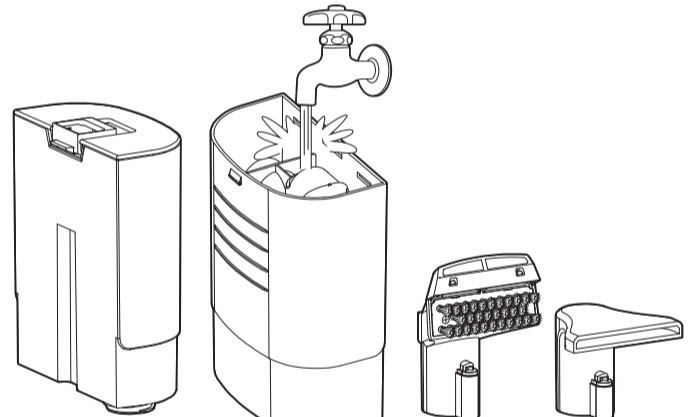

ถังใส่น้ำสะอาด

ถังใส่น้ำสกปรก

หัวดูด

(วิธีถอดฝาปิดแบบใส)

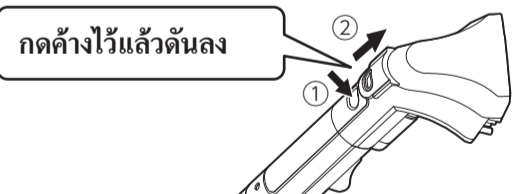

- ถอดฝาปิดแบบใสบนช่องดูด และใช้น้ำทำความสะอาดหัวดูดด้วยแปรงขัดที่ติดอยู่

(วิธีถอดฝาปิดแบบใส)

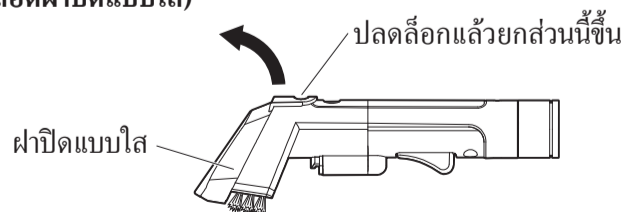

การทำความสะอาดและดูแลรักษา ต่อ

(วิธีติดตั้งฝาปิดแบบใส)

- ① ปรับช่องให้ตรงกับตะขอกีฬวและกีฬวให้หลังล็อก

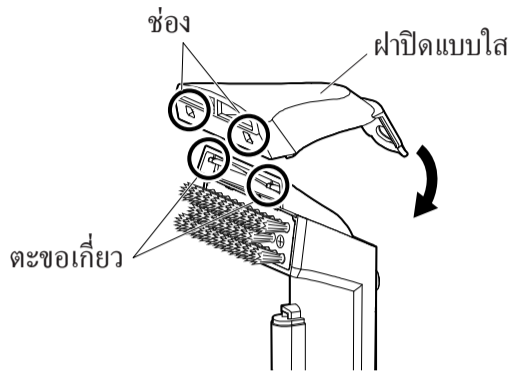

- ② ติดตั้งให้แน่นโดยกดลงจนได้ยินเสียงคลิกเข้าที่

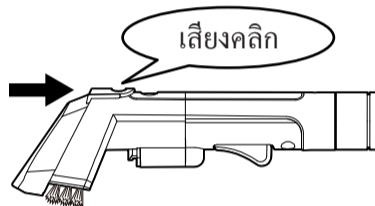

- หากมีสิ่งใดติดอยู่ในหัวฉีด ให้ทำความสะอาดหัวฉีดจนหลุดออก



- ตรวจสอบเพื่อดูว่าสายดูดมีรูหรือไม่

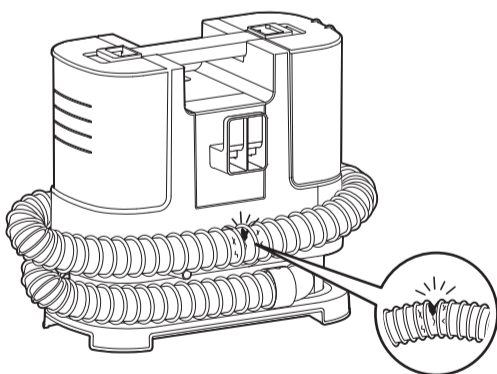

ตัวกรองดูดสิ่งสกปรก / ตัวกรองน้ำสะอาด

- หากมีสิ่งใดติดอยู่ที่ตัวกรองดูดสิ่งสกปรก ให้ทำความสะอาดหรือเปลี่ยนตัวกรองใหม่

ตัวกรองดูดสิ่งสกปรก (ได้ตั้งใส่น้ำสกปรก)

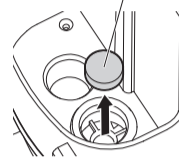

ตัวกรองน้ำสะอาด (ได้ตั้งใส่น้ำสะอาด)

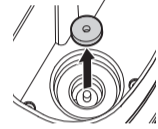

* ใช้ปากคีบเพื่อให้หนีบตัวกรองน้ำสะอาดได้ง่ายขึ้น

สายดูด

- หลังจากใช้งาน ดูดน้ำสะอาดและล้างน้ำสกปรกภายในสายดูดออกให้หมด

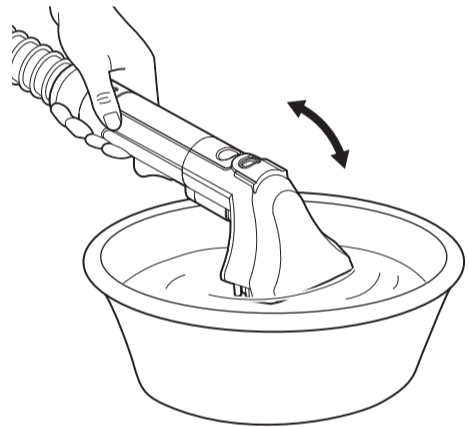

- ดูดน้ำทีละน้อย ไม่ดูดทั้งหมดในครั้งเดียว



คำเตือน

- หากดูดน้ำปริมาณมากในครั้งเดียว น้ำอาจมีน้ำล้นออกมาและทำให้น้ำไหลเข้าไปในตัวเครื่อง

- หากใช้น้ำทำความสะอาดตัวกรองดูดสิ่งสกปรก ให้ฝังไว้ในบริเวณที่มีลมโกรกและในที่ร่มเพื่อให้แห้งก่อนนำกลับมาใส่
- ตรวจสอบให้แน่ใจว่าติดตั้งตัวกรองดูดสิ่งสกปรกหลังจากทำความสะอาดและดูแลรักษา

การจัดเก็บ

- ก่อนจัดเก็บตัวเครื่อง ตรวจสอบให้แน่ใจว่าแท่งที่เหลื่อออกจากถังใส่น้ำสกปรกและถังใส่น้ำสะอาดหมดแล้ว
- ใช้อากาศดันน้ำที่เหลื่อออกจากปั๊มสูบน้ำสะอาด (→ หน้า 10~11)
- ห้ามเก็บไว้ในบริเวณที่มีอุณหภูมิต่ำว่าจุดเยือกแข็ง
- เก็บไว้ในบริเวณที่แห้งให้ห่างจากบริเวณที่มีแสงแดดส่องโดยตรง

การแก้ไขปัญหา

กรณีที่เกิดความผิดปกติขึ้นในระหว่างการใช้งาน ก่อนส่งซ่อม กรุณาอ่านคู่มือเล่มนี้โดยละเอียด แล้วตรวจสอบหัวข้อต่อไปนี้

ปัญหา	สาเหตุ	วิธีแก้ไข
ผลิตภัณฑ์เปิดไม่ติด (ไม่ทำงาน)	● เสียบปลั๊กไฟเข้ากับเต้ารับไม่ถูกต้อง	● ปิดเครื่องและเสียบปลั๊กไฟอีกครั้ง
	● สายไฟภายในตัวเครื่องหรือสายไฟขาด หลุดลู่	● ติดต่อศูนย์บริการลูกค้าของไอริสเพื่อส่งซ่อม
	● กลไกป้องกันความร้อนทำงานเนื่องจากมอเตอร์ความร้อนสูงเกินไป	● ดำเนินการอย่างเหมาะสมตามคำแนะนำในหมวด “เกี่ยวกับ กลไกป้องกันความร้อน” (→หน้า 4)
น้ำสะอาดไม่ออกมา จากหัวฉีดที่มีจับ หรือปริมาณน้ำที่ ออกมาน้อยเกินไป	● หัวฉีดอุดตัน	● ทำความสะอาดหัวฉีด (→หน้า 12)
	● ก้านฉีดแตกหัก	● ติดต่อศูนย์บริการลูกค้าของไอริสเพื่อส่งซ่อม
ผลิตภัณฑ์ไม่ดูดสิ่งสกปรกหรือแรงดูดอ่อนเกินไป	● ผลิตภัณฑ์ปิดเครื่องอยู่	● กดปุ่มเปิดเครื่องเพื่อเปิดใช้งานผลิตภัณฑ์
	● ติดตั้งถังใส่น้ำสกปรกไม่ถูกต้อง	● ตรวจสอบว่าติดตั้งถังใส่น้ำสกปรกถูกต้องแล้วหรือติดตั้งใหม่อีกครั้ง (→หน้า 9~10)
	● กลไกด้านความปลอดภัยเมื่อน้ำเต็มถึงทำงาน ซึ่งป้องกันไม่ให้ผลิตภัณฑ์เริ่มทำงาน	● เทน้ำออกจากถังใส่น้ำสกปรกให้หมด (→หน้า 9)
	● เกิดปัญหาเกี่ยวกับสายดูด	● ตรวจสอบว่าสายดูดมีรอยแตก ร้าว ถูกกดทับ งอ หรืออุดตันหรือไม่
	● เกิดปัญหาเกี่ยวกับตัวกรองดูดสิ่งสกปรก	● ทำความสะอาดตัวกรองดูดสิ่งสกปรก (→หน้า 12)

หากไม่สามารถแก้ไขปัญหาได้ ให้ติดต่อผู้ผลิตหรือศูนย์บริการลูกค้าของไอริส

⚠ คำเตือน ● ห้ามถอดแยกชิ้นส่วน ซ่อมแซม หรือดัดแปลงผลิตภัณฑ์ด้วยตนเอง

ข้อมูลทางเทคนิค

แรงดันไฟฟ้า	220V~
ความถี่ไฟฟ้า	50Hz
กำลังไฟฟ้านำเข้า	360W
ความจุที่มีประสิทธิภาพของถังใส่น้ำสกปรก (โดยประมาณ)	0.4L
ความจุของถังใส่น้ำสะอาด (โดยประมาณ)	1.1L
ความยาวของสายดูด (โดยประมาณ)	φ30mm×1.2m
ขีดจำกัดสูงสุดของอุณหภูมิน้ำ (โดยประมาณ)	สูงสุด 40°C
ขนาดผลิตภัณฑ์ (เฉพาะตัวเครื่อง) (โดยประมาณ)	W290×D180×H270mm
น้ำหนักผลิตภัณฑ์ (รวมอุปกรณ์เสริม) (โดยประมาณ)	ตัวเครื่อง+อุปกรณ์เสริม รวม :3.3 ก.ก.
การใช้งาน	อุปกรณ์ทำความสะอาดผลิตภัณฑ์ที่ทำจากผ้า
ความยาวของสายไฟ (โดยประมาณ)	3.0m
อุปกรณ์เสริม	หัวดูดที่มีแปรง, หัวดูดรูปตัว T, ที่แขวน

* ข้อมูลทางเทคนิคอาจเปลี่ยนแปลงได้ โดยไม่ต้องแจ้งให้ทราบล่วงหน้า

การรับประกันและบริการหลังการขาย

โปรดอ่านเนื้อหาต่อไปนี้อย่างละเอียด

■ โบนัสรับเงิน

กรุณาขอโบนัสรับเงินที่ร้านค้าปลีกเมื่อคุณซื้อผลิตภัณฑ์ คุณจะต้องชำระค่าธรรมเนียมการซ่อมแซมหากคุณไม่สามารถแสดงโบนัสรับเงิน ดังนั้นคุณต้องเก็บโบนัสรับเงินไว้ให้ดี

■ ภายในระยะเวลาประกัน

ระยะเวลาประกัน: จำกัดเวลาจะระบุไว้ในใบรับประกัน (ด้านหลัง)

บริษัทจะให้การซ่อมแซมโดยไม่คิดค่าใช้จ่ายตาม “ข้อกำหนดการรับประกัน” ภายใต้เงื่อนไขการทำงานที่ผิดปกติ ภายในระยะเวลาประกัน

■ หลังระยะเวลาการรับประกัน

โปรดตรวจสอบกับร้านค้าปลีกและคุณต้องจ่ายค่าบริการที่เกี่ยวข้อง โดยหลังการซ่อมแซม คุณสามารถคงการใช้งานของผลิตภัณฑ์ได้ ซึ่งจะถูกเรียกเก็บเงินค่าซ่อมแซมบางชนิดตามความประสงค์ของลูกค้า

■ ระยะเวลาที่เหลือของชิ้นส่วนอะไหล่

ระยะเวลาที่เหลือของชิ้นส่วนอะไหล่หลักของบริษัท คือ 5 ปี หลังจากผลิตภัณฑ์หยุดการผลิต ชิ้นส่วนอะไหล่สำรองต้องได้รับการตรวจสอบเพื่อคงการใช้งานของผลิตภัณฑ์

■ เกี่ยวกับบริการหลังการขาย

โปรดตรวจสอบกับร้านค้าปลีกสำหรับบริการหลังการขายอื่นๆ

เครื่องทำความสะอาดอเนกประสงค์ RNS-P10

ใบรับประกัน

ใบเสร็จรับเงินเป็นส่วนหนึ่งของใบรับรองเพื่อให้คุณรับบริการโดยไม่เสียค่าใช้จ่ายในระยะเวลาถัดไปนับจากวันที่ซื้อตามข้อกำหนดการรับประกันต่อไปนี้

วันที่ซื้อ*		ระยะเวลาประกัน	
ระยะเวลาประกัน		1 ปี นับจากวันที่ซื้อ ยกเว้นวัสดุสิ้นเปลือง	
ชื่อ:	ชื่อ:	ที่อยู่:	ชื่อร้าน:
	รหัสไปรษณีย์:		ที่อยู่:
ที่อยู่:	ที่อยู่:	หมายเลขโทรศัพท์ ()	หมายเลขโทรศัพท์ ()
หมายเลขโทรศัพท์ ()	-	หมายเลขโทรศัพท์ ()	-

สำหรับร้านค้าปลีก: โปรดกรอกข้อมูลในช่องที่มีสัญลักษณ์ * แล้วส่งไปยังลูกค้าของคุณ

ข้อกำหนดการรับประกัน

- บริษัทจะจัดให้มีการซ่อมแซมหรือเปลี่ยนชิ้นส่วนโดยไม่คิดค่าใช้จ่ายในกรณีที่มีการทำงานผิดปกติ หรือความเสียหายที่เกิดขึ้นภายใต้สภาพการใช้งานปกติ โดยลูกค้าต้องให้ความสนใจคู่มือการใช้งานและฉลากบนผลิตภัณฑ์
- การซ่อมแซมภายใต้การรับประกันสามารถทำได้โดยศูนย์บริการที่ได้รับอนุญาตเท่านั้น โดยต้องกรอกใบร้องเรียนการรับประกัน พร้อมแนบใบเสร็จชำระเงินตัวจริง (พร้อมวันที่ซื้อ)
- เมื่อหากการรับประกันจะจำกัดอยู่ที่การซ่อมผลิตภัณฑ์โดยไม่คิดค่าใช้จ่ายเท่านั้น ไม่มีบริการรับประกันอื่นใดให้อีกแม้จะอยู่ในระยะเวลาประกัน การรับประกันครอบคลุมเฉพาะข้อบกพร่องในวัสดุหรือกระบวนการผลิต
- การรับประกันจะไม่ครอบคลุมกรณีต่อไปนี้:
 - การชำรุดสึกหรอตามปกติ
 - การใช้งานไม่ถูกต้อง เช่น การโหลดเกินพิกัดของเครื่อง ใช้อุปกรณ์เสริมที่ไม่ผ่านการอนุมัติ
 - ขีดข้องและเสียหายเกิดจากผลิตภัณฑ์ชนกระแทกหลังการซื้อ การใช้กำลังหรือความเสียหายที่เกิดจากการกระทำภายนอก
 - ขีดข้องและเสียหายที่เกิดจากไฟไหม้ แผ่นดินไหวหรือภัยธรรมชาติอื่นๆ
 - ความเสียหายที่เกิดจากการไม่ปฏิบัติตามคู่มือผู้ใช้ เช่น การเชื่อมต่อกับแหล่งจ่ายไฟไม่เพียงพอ หรือไม่ปฏิบัติตามคำแนะนำในการติดตั้ง
 - ขีดข้องและเสียหายระหว่างการจัดการและขั้นตอนการขนส่งหลังการซื้อ
 - ส่วนประกอบเครื่องใช้ไฟฟ้าบางส่วนหรือทั้งหมดถูกถอดออก
 - ไม่สามารถแสดงใบเสร็จรับเงิน
 - ใบรับประกันไม่ได้ระบุวันที่ซื้อ ชื่อลูกค้า ชื่อร้านค้าปลีก หรือข้อมูลข้างต้นใดๆ ถูกแก้ไข
- ใบรับประกันมีผลบังคับใช้ในประเทศไทยเท่านั้น
- ใบรับประกันจะต้องเป็นต้นฉบับและจะต้องเก็บไว้อย่างเหมาะสม

บันทึกข้อตกลงการซ่อมแซม

*ใบเสร็จรับเงินเป็นใบรับรองสำหรับการซ่อมและการเปลี่ยนโดยได้ระบุเงื่อนไขไว้ในคู่มือการใช้งานอย่างชัดเจน อย่างไรก็ตาม ใบรับประกันเป็นสิ่งรับรองว่าลูกค้าจะได้รับสิทธิทางกฎหมายจากบริษัท (ผู้รับผิดชอบการรับประกัน) และตัวแทนจำหน่ายของบริษัทโปรดตรวจสอบกับร้านค้าปลีกสำหรับปัญหาเกี่ยวกับการซ่อมหลังระยะเวลาประกัน

*โปรดอ่านและทำความเข้าใจ “การรับประกันและบริการหลังการขาย” สำหรับการรับประกันหลังระยะเวลาประกันและระยะเวลาการเก็บรักษาชิ้นส่วนอะไหล่

เรียน ลูกค้าผู้มีอุปการะคุณ

ขอขอบคุณที่ท่านเลือกซื้อผลิตภัณฑ์ของบริษัท

น้ำอาวยังมีหลงเหลืออยู่ในตัวเครื่องหรือถังได้แม้ว่าได้มีการตรวจสอบอย่างครบถ้วน 100% ก่อนการส่งมอบแล้วก็ตาม บริษัทขอขอบคุณที่ท่านเข้าใจ

แบรนด์พริ้นซิเพิล: IRIS Ohyama Inc.,

ที่อยู่ : 2-12-1, Itsutsubashi, Aoba-ku, Sendai-shi, Miyagi-ken, Japan

ผู้จัดจำหน่าย :

IRIS OHYAMA(THAILAND) CO.,LTD.

ที่อยู่ : No. 399 Interchange 21, Room No. 2208, 22 Floor, Sukhumvit Road, Klongtoey Nua Sub-district, Wattana District, Bangkok 10110

180322_LYD_DIM_02

确认证用